

MÍSTNOST 0.40

SZC Letiny, budova VLTAVA, PRÁDELNA 1PP

VÝKAZ VÝMĚR:

Č. M.	ÚČEL MÍSTNOSTI	SVĚTLÁ VÝŠKA m	PODLAHA m ²	STĚNY m ²	STROP m ²	PODLAHA + STĚNY m ²
0.40	CHODBA	3,00	20,0	59,6	20	79,6

světla výška místnosti: 3000 mm

ZAMĚŘENÍ BYLO PROVEDENO RUČNĚ LASEREM A METREM A MŮŽE VYKAZOVAT DROBNÉ NEPŘESNOSTI V ŘÁDECH NĚKOLIKA CENTIMETRŮ.

LEGENDA MATERIÁLŮ:



stávající zdivo

MÍSTNOST 0.41 SZC Letiny, budova VLTAVA, PRÁDELNA 1PP

VÝKAZ VÝMĚR:

Č. M.	ÚČEL MÍSTNOSTI	SVĚTLÁ VÝŠKA m	PODLAHA m ²	STĚNY m ²	STROP m ²	PODLAHA + STĚNY m ²
0.41	CHODBA	3,00	16,6	43,9	16,1	60,5

světla výška místnosti: 3000 mm

ZAMĚŘENÍ BYLO PROVEDENO RUČNĚ LASEREM A METREM A MŮŽE VYKAZOVAT DROBNÉ NEPŘESNOSTI V ŘÁDECH NĚKOLIKA CENTIMETRŮ.

LEGENDA MATERIÁLŮ:



stávající zdivo

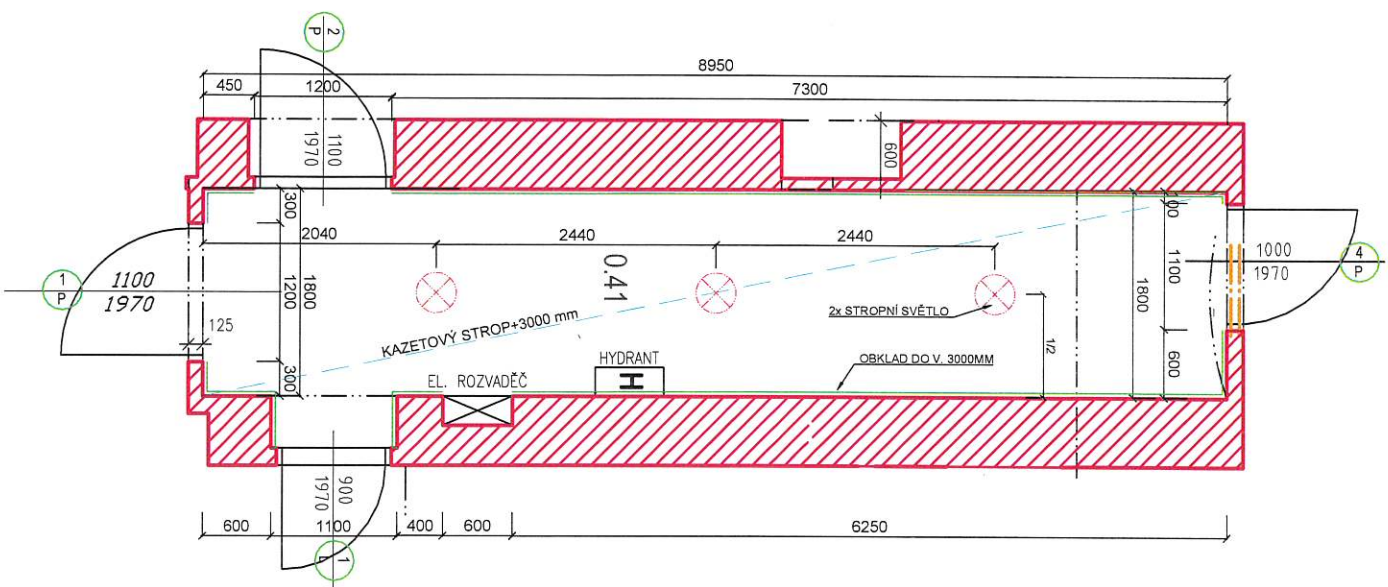

MÍSTNOST 0.42 SZC Letiny, budova VLTAVA, PRÁDELNA 1PP

VÝKAZ VÝMĚR:

Č. M.	ÚČEL MÍSTNOSTI	SVĚTLÁ VÝŠKA m	PODLAHA m ²	STĚNY m ²	STROP m ²	PODLAHA + STĚNY m ²
0.42	CHODBA	3,00	10,6	49,7	10,6	60,3

světlá výška místnosti: 3000 mm

ZAMĚŘENÍ BYLO PROVEDENO RUČNĚ LASEREM A METREM A MŮŽE VYKAZOVAT DROBNÉ NEPŘESNOSTI V ŘÁDECH NĚKOLIKA CENTIMETRŮ.

LEGENDA MATERIÁLŮ:

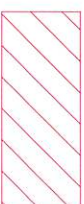

stávající zdivo

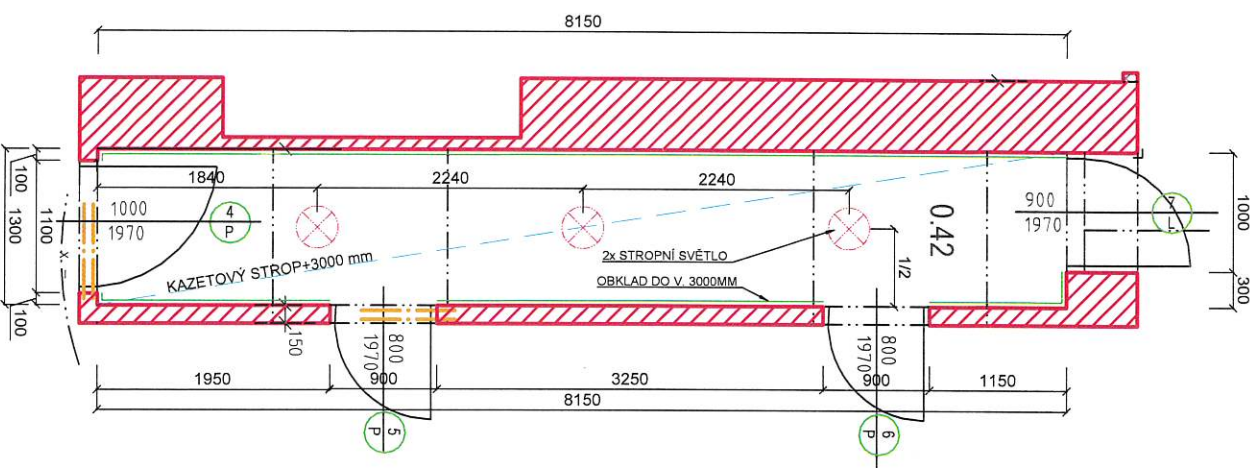

MÍSTNOST 0.49

SZC Letiny, budova VLTAVA, PRÁDELNA 1PP

VÝKAZ VÝMĚR:

Č. M.	ÚČEL MÍSTNOSTI	SVĚTLÁ VÝŠKA m	PODLAHA m ²	STĚNY m ²	STROP m ²	PODLAHA + STĚNY m ²
0.49	ŽEHLIŘNA	3,00	30,5	69,5	29,2	100

světelná výška místnosti: 3000 mm

ZAMĚŘENÍ BYLO PROVEDENO RUČNĚ LASEREM A METREM A MŮŽE VYKAZOVAT DROBNÉ NEPŘESNOSTI V ŘÁDECH NĚKOLIKA CENTIMETRŮ.

LEGENDA MATERIÁLŮ:

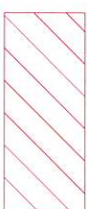

stávající zdivo

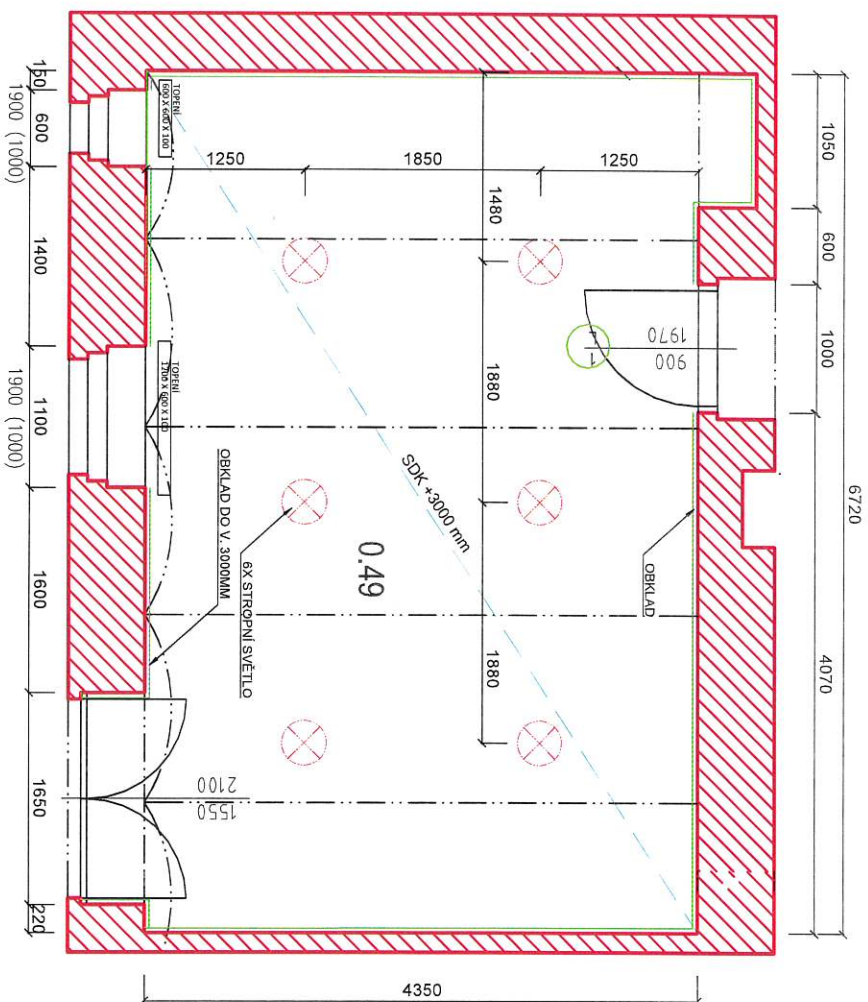

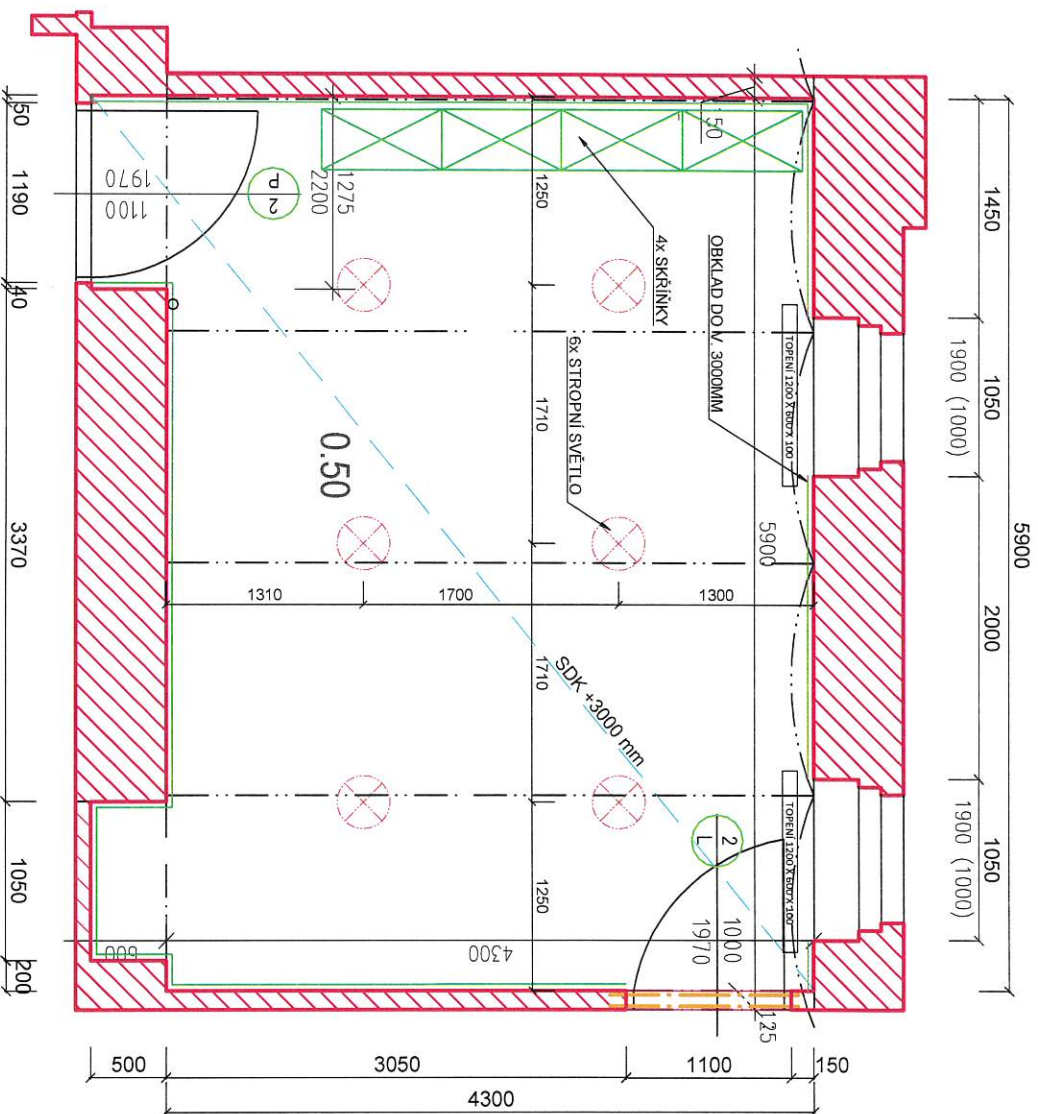

MÍSTNOST 0.50

SZC Letiny, budova VLTAVA, PRÁDELNA 1PP

VÝKAZ VÝMĚR:

Č. M.	ÚČEL MÍSTNOSTI	SVĚTLÁ VÝŠKA m	PODLAHA m ²	STĚNY m ²	STROP m ²	PODLAHA + STĚNY m ²
0.50	SUŠARNA	3,00	26,5	64,4	25,4	90,9

světlá výška místnosti: 3000 mm

ZAMĚŘENÍ BYLO PROVEDENO RUČNĚ LASEREM A METREM A MŮŽE VYKAZOVAT DROBNÉ NEPŘESNOSTI V ŘÁDECH NĚKOLIKA CENTIMETRŮ.

LEGENDA MATERIÁLŮ:

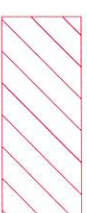

stávající zdivo

MÍSTNOST 0.51 SZC Letiny, budova VLTAVA, PRÁDELNA 1PP

VÝKAZ VÝMĚR:

Č. M.	ÚČEL MÍSTNOSTI	SVĚTLÁ VÝŠKA m	PODLAHA m ²	STĚNY m ²	STROP m ²	PODLAHA + STĚNY m ²
0.51	CHODBA	3,00	5,3	27,9	5,3	33,2

světla výška místnosti: 3000 mm

ZAMĚŘENÍ BYLO PROVEDENO RUČNĚ LASEREM A METREM A MŮŽE VYKAZOVAT DROBNÉ NEPŘESNOSTI V ŘÁDECH NĚKOLIKA CENTIMETRŮ.

LEGENDA MATERIÁLŮ:

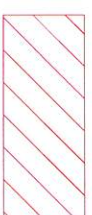

stávající zdivo

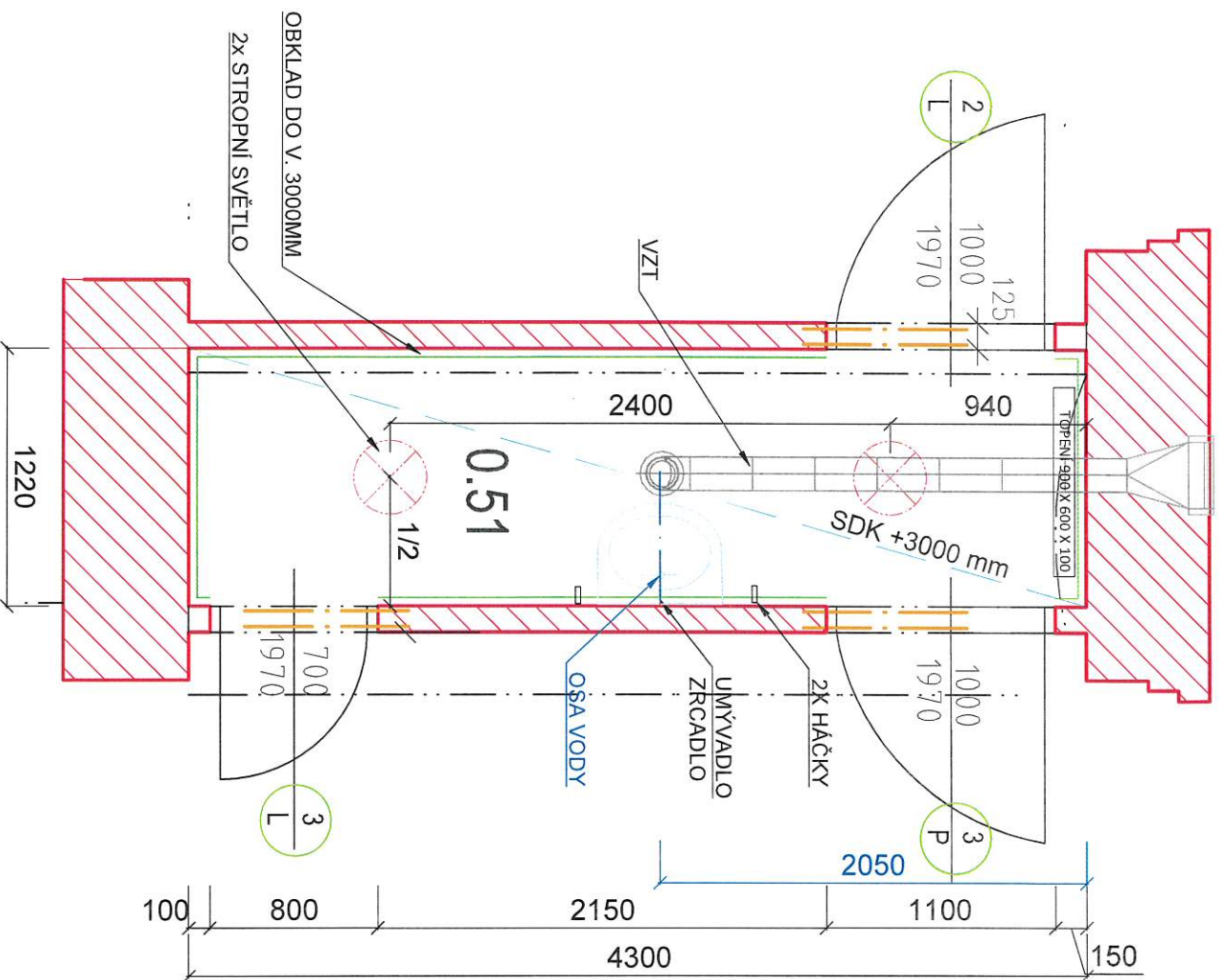

MÍSTNOST 0.52 SZC Letiny, budova VLTAVA, PRÁDELNA 1PP

VÝKAZ VÝMĚR:

Č. M.	ÚČEL MÍSTNOSTI	SVĚTLÁ VÝŠKA m	PODLAHA m ²	STĚNY m ²	STROP m ²	PODLAHA + STĚNY m ²
0.52	PRÁDELNA	3,00	42,7	75,6	41,0	118,3

světla výška místnosti: 3000 mm

ZAMĚŘENÍ BYLO PROVEDENO RUČNĚ LASEREM A METREM A MŮŽE VYKAZOVAT DROBNÉ NEPŘESNOSTI V ŘÁDECH NĚKOLIKA CENTIMETRŮ.

LEGENDA MATERIÁLŮ:



stávající zdivo

